

FINELOOK®

THE ORIGINAL TEMPERED GLASS LID

High Shock,
High Temperature Resistance
and Clear Transparency



川村硝子工芸株式会社
Kawamura Glass Mfg.Co.,Ltd.

JAPAN

強化耐熱ガラス蓋 (FINE LOOK) の特長

高い耐熱性・強い衝撃性

- 耐熱温度差は180℃以上あり。通常の使用には十分な耐熱性です。
- 耐衝撃性は普通ガラスの約5倍の強度があります。
- 225gの鋼球を2mの高さからガラス蓋の上に落としても割れません。



優れた透明性・デザイン

- 透明性に優れたガラスを使用していますので、いちいち蓋を取らずに、お料理の出来具合が見え、省エネルギー、省時間で料理が出来ます。
- ガラスの滑らかな曲線とステンレスリングの調和が機能的なデザインを作り出しています。

豊富な種類・形状・サイズ

- 種類：ステンレスリング付、ステンレスリングなし
- 形状：丸、楕円、長角、正角
- タイプ：スタンダード、ミディアムドーム、ネオハイドーム、ロードーム
- サイズ：最大45cmまで可能です。

マークプリントが可能

- ガラス表面にセラミックカラー、ゴールドカラー等によりオリジナルマークのプリント焼付が出来ます。
- 花柄、ボーダーライン等の絵付も出来ます。

その他

- ツマミ取付穴に使用するシリコンパッキン、ステンレスワッシャーも用意しております。
- ツマミも各種あります。
- 世界各国のPATを取得しております。



強化ガラス蓋の 新しいマークができました。



信頼の強化ガラス蓋だとひと目でわかるようにと「強化ガラス蓋・認証マーク」が生まれました。

(社) 日本硝子製品工業会が認証した「強化ガラス製の蓋」にのみ
「強化ガラス蓋・認証マーク」が貼付されます。

法で定められた「家庭用品品質表示法」の品質表示とともに、
「強化ガラス蓋」であるかどうかの判断にお役立てください。



社団法人日本硝子製品工業会

東京都港区新橋3丁目1-9 〒105-0004 www.glassman.or.jp

丸 形状 : 落し蓋 (スタイプ)

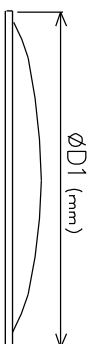
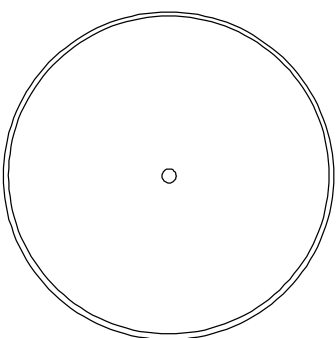
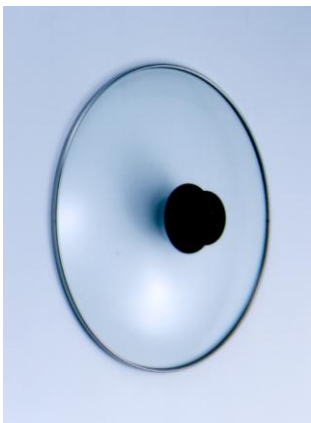

■ ガラス形状

スタンダードタイプ

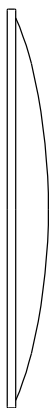

ハイドムタイプ

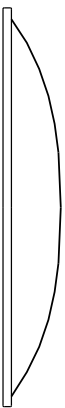

ロードムタイプ

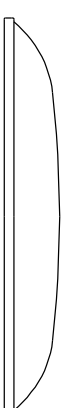

ミチアツムタイプ

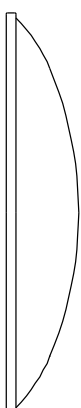

ネオハイドムタイプ

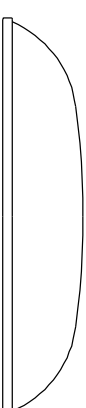

■ ステンレスリング断面

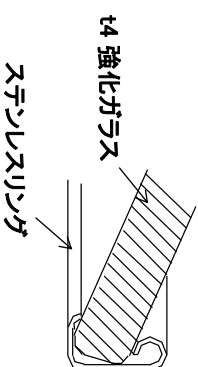

t4強化ガラス

ステンレスリング

サイズ表

※ D1: 外径(mm)

#	D1	#	D1	#	D1
87	135.0	46	216.0	68	315.0
1	145.0	18	220.0	60	328.5
33	146.0	49	228.0	62	333.0
43	147.0	39	230.0	80	348.5
40	148.0	19	231.5	54	349.5
47	150.0	37	232.8	64	352.0
57	152.0	79	235.0	75	353.5
2	156.5	20	236.5	85	356.5
3	161.0	22	238.5	67	357.5
4	166.0	23	245.2	77	360.0
5	167.0	86	246.5	74	363.0
34	168.0	24	248.0	59	364.6
78	170.0	50	250.5	66	369.0
6	172.5	38	252.0	55	370.0
7	175.2	25	256.0	58	373.5
9	178.3	26	257.2	76	376.0
84	181.0	82	258.0	56	378.0
11	186.0	27	261.5	72	387.0
35	188.0	52	264.0	65	389.2
44	189.0	70	267.3	63	396.7
48	191.0	42	268.5	73	398.0
12	192.5	28	272.0	69	420.0
13	196.4	29	275.0		
14	197.7	83	276.0		
15	200.5	61	277.0		
17	207.0	30	282.0		
41	208.0	31	288.0		
36	210.0	32	288.5		
45	211.0	53	293.0		
51	213.0	71	307.0		

丸形状：かぶせ蓋 (Wタイプ)

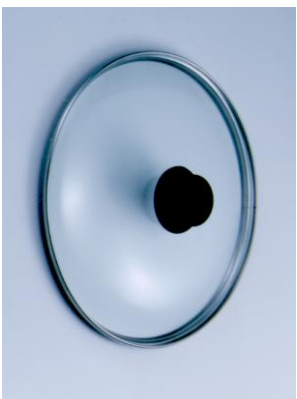

ガラス形状

スタンダードタイプ

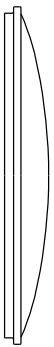

ハイドタイプ

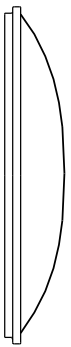

ロータイプ



ミディアムタイプ

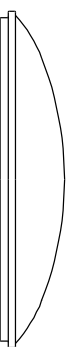

木オハイタイプ



ステンレスリングエッジ

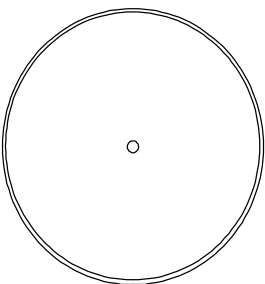

ストリートタイプ

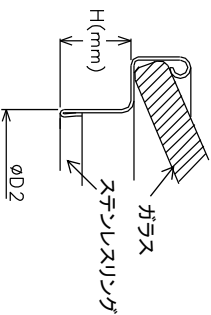

スラットタイプ

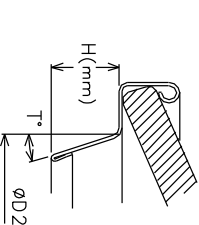

サイズ表

※ D1: 外径(mm) D2: 足径(mm) H: 足長(mm) T: 足部の角度

#	D1	D2	H	T	#	D1	D2	H	T	#	D1	D2	H	T	#	D1	D2	H	T	
55	128.3	117.3	6		298	191.0	178.5	6.5		85	235.0	217.0	8		301	274.8	258.5	6.5		
271	129.0	115.0	5.5		252	191.0	178.8	6.5		227	235.0	220.0	8	8	253	274.8	258.8	6.5		
202	130.0	119.0	7		241	191.1	178.3	7.5	5	265	236.0	219.8	8	27	282	275.0	258.0	8		
190	137.0	123.8	8	6.5	70	191.5	177.0	7.5	5	226	238.5	212.2	10		193	275.0	260.0	8	8	
45	146.5	138.5	6		220	191.7	178.6	6		39	240.4	229.5	6.5		266	276.0	259.8	8	27	
26	148.0	138.3	6		141	192.0	179.5	8		234	241.0	227.1	8		303	277.0	263.0	8		
205	148.0	138.5	8		116	192.3	185.4	6		198	241.0	228.5	8	18	293	277.0	264.5	8		
162	148.0	138.5	8		122	193.0	178.5	8.4		149	241.5	232.5	6		280	288.0	277.0	8	15	
151	149.0	138.5	8		168	194.0	179.0	9		279	244.0	235.5	6		211	288.0	278.5	8		
184	149.0	138.5	8	10	191	195.0	180.0	8	8	13	244.8	237.0	6		288	288.0	279.0	8	20	
56	152.5	139.5	8		264	196.0	180.4	8	27	150	245.0	236.0	6		177	288.0	279.0	8	5	
130	153.0	138.5	8.4		275	197.0	185.4	6		294	247.0	232.5	6		157	289.0	278.5	8		
204	154.0	139.0	8		274	200.0	183.5	5.5		292	247.0	236.0	6		246	289.0	278.5	8	10	
179	155.0	140.0	8	8	113	201.0	188.3	6		14	247.5	238.5	5.8		302	290.8	278.5	6.5		
272	159.5	145.5	5.5		148	202.0	193.0	6		166	247.5	238.5	8		254	290.8	278.8	6.5		
82	162.0	151.0	6		9	205.8	198.3	6		269	247.8	237.0	7.5	5	159	291.3	278.5	8		
290	163.0	155.0	6		140	207.0	196.0	6		112	247.8	238.5	8		283	291.5	274.0	7	18	
139	164.5	155.0	6		145	207.5	193.0	8		209	248.0	238.5	8		80	291.5	277.0	7.5	5	
4	165.8	158.3	6		111	207.8	198.5	8		259	248.0	239.0	8	5	117	291.5	278.0	7		
109	167.8	158.3	8		208	208.0	198.5	8		155	249.0	238.5	8		53	291.5	279.0	5	15	
163	167.8	158.5	8		99	209.0	196.0	8	5	187	249.0	238.5	8	10	25	291.5	279.0	6.5		
206	168.0	158.5	8		154	209.0	198.5	8		93	249.0	239.0	8		65	292.6	277.0	8	15	
37	168.4	159.0	5.5		245	209.0	198.5	8	10	33	250.9	239.1	6		126	293.0	278.5	8.4		
235	169.0	157.5	6		281	209.5	198.3	6		231	251.4	238.5	6		173	294.0	279.0	9		
152	169.0	158.5	8		96	209.5	198.5	8		251	251.4	239.1	6.5		161	294.6	282.0	6		
85	169.0	158.5	8		28	209.5	199.0	6.5		69	251.5	237.0	7.5	5	182	295.0	280.0	8		
168	169.0	158.5	8	10	92	210.0	199.0	8		63	251.5	237.0	8	20	224	295.0	280.0	8		
297	169.2	158.5	6		229	210.3	198.3	6		300	251.7	238.5	6.5		295	298.0	282.0	6	18	
219	169.2	158.6	5.5		299	210.3	198.5	6.5		286	253.0	238.3	7.5	5	277	302.0	288.0	8		
30	170.0	159.2	6.5		230	210.3	198.8	6		127	253.0	238.5	8.4		212	308.0	298.5	8	5	
276	171.5	160.0	6	8	20	210.5	200.0	6		201	253.5	241.5	9.5		178	308.0	299.0	8		
58	172.0	157.3	8		256	210.7	199.0	6.5		171	254.0	239.0	9		158	309.0	298.5	8	20	
121	173.0	158.5	8.4		263	211.0	196.0	6		237	254.5	244.5	6		189	309.0	298.5	8		
167	174.0	159.0	8		59	211.5	197.0	8		181	255.0	240.0	8	18	114	311.0	298.5	7	5	
180	175.0	160.0	8	8	84	212.5	201.0	6		258	257.0	238.5	8		203	311.0	298.5	8		
273	179.5	164.0	5.5		123	213.0	198.5	8.4		304	260.5	248.0	7.5	5	200	312.0	303.5	8		
136	182.0	173.0	6		169	214.0	199.0	9		268	261.0	248.0	8		131	313.0	298.5	8.4		
287	184.0	176.5	6		192	215.0	200.0	8	8	199	261.0	252.5	8	20	250	314.0	299.0	8.5		
7	185.8	178.3	6		267	220.0	209.0	6.5		86	263.2	248.0	7.5		261	315.0	299.5	8		
236	186.0	175.5	6		242	221.0	206.0	6	8	248	263.2	248.0	7.5	5	218	315.0	300.0	8		
110	187.8	178.3	8		291	223.0	209.0	6.5		285	265.0	256.5	8		284	316.5	299.5	8	10	
207	188.0	178.5	8		128	226.0	217.0	6		16	266.5	258.0	8		260	317.0	302.0	8		
83	188.5	176.5	6		11	227.3	218.3	6		210	268.0	258.5	8		88	321.0	307.0	8		
46	188.5	178.5	5.5		240	228.0	213.0	7.5	8	175	269.0	251.5	8		259	327.0	318.0	7.5		
164	188.5	178.5	8		221	228.0	218.5	8		156	269.0	258.5	8		255	329.0	318.5	9		
249	188.5	178.6	6		183	229.0	218.3	6		188	269.0	258.5	8	10	223	329.0	318.5	8		
153	189.0	178.5	8		222	229.0	218.5	8		97	270.5	258.0	8		213	330.5	318.5	7.5		
186	189.0	178.5	8	10	32	230.7	219.5	6		34	271.4	259.6	6.5		133	331.0	317.0	7.5		
228	190.0	178.6	6		61	231.0	216.5	8		64	271.5	256.5	8		247	334.0	319.0	9		
214	190.0	179.0	8		296	232.5	217.8	8.3		125	273.0	258.5	8.4		270	338.0	328.0	6.5		
31	190.2	179.4	6.5		176	232.5	218.2	8.4		125	273.0	258.5	8.4		262	345.0	328.0	6.5		
95	190.2	181.5	6		124	233.0	218.5	8.4		71	274.0	258.0	8							
91	190.5	179.5	8		170	234.0	219.0	9		172	274.0	259.0	9							

丸形状：幅広リングかぶせ蓋（WRタイプ）

ドームタイプ



断面拡大

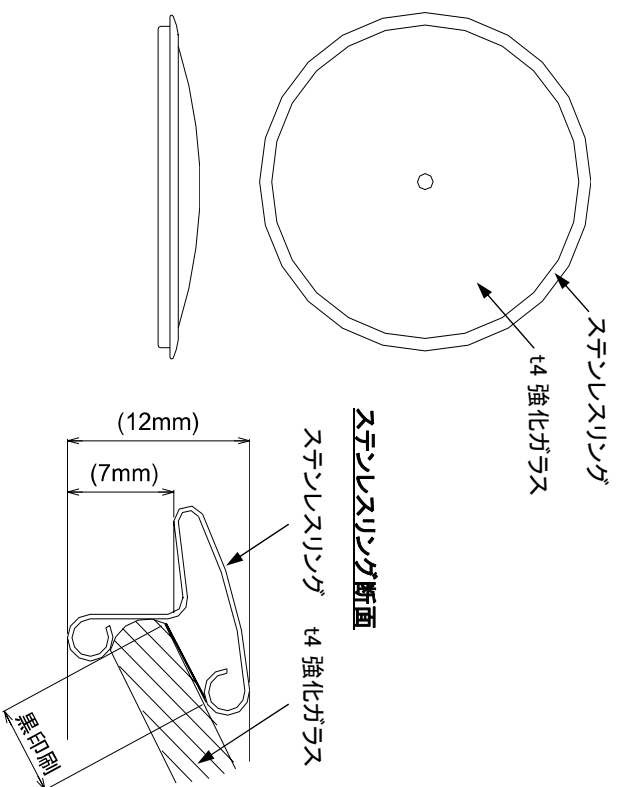

ステンレスリング断面

ステンレスリング t4強化ガラス

黒印刷

■ ステンレスリング表面仕上げ

- ミラーポリッシュ仕上げ
- ヘアライント仕上げ

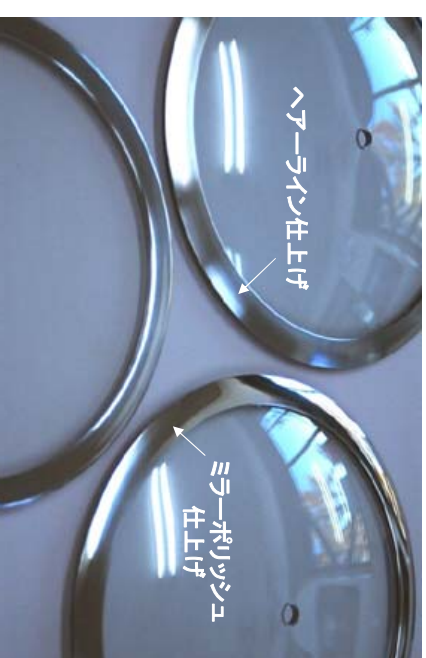

フラットタイプ



断面拡大

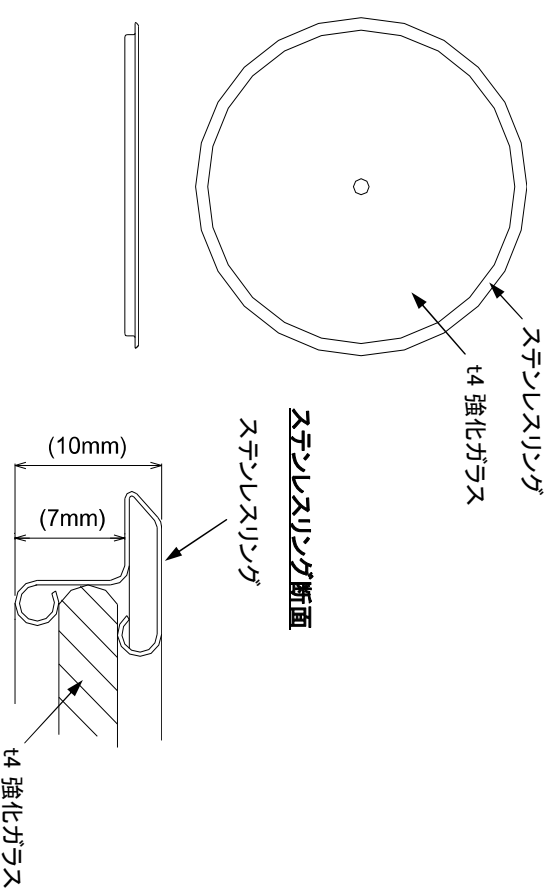

ステンレスリング断面

ステンレスリング

t4強化ガラス

■ 楕円・長角・正角形状

※ 様々な形状とサイズがございます。詳しくはお問い合わせ下さい。

楕円形状

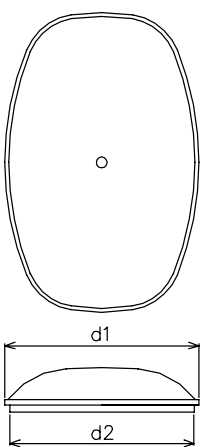

長角形状

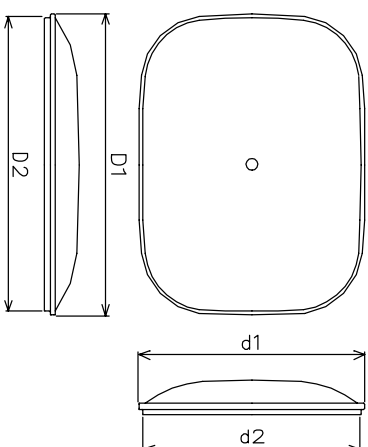

正角形状

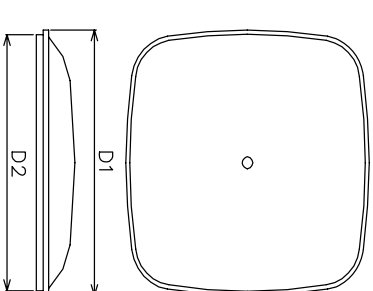

■ サイトガラス：ステンレスリングなしタイプ

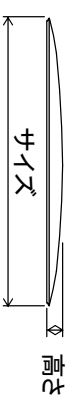
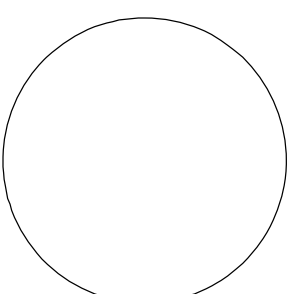

サイズ	高さ (mm)
16cm	8~
20cm	10~
24cm	12~

